

令和6年度 ブロックフェスティバル函館大会
兼 第104回道南地区ソフトバレーボール親善大会 大会結果

《 結 果 報 告 書 》

期日：令和6年8月4日（日）
会場：函館アリーナ

参加チーム数 30チーム

大会会長	須田 晃 至
大会委員長	宮口 泰 治
競技委員長	丹内 孝 之
審判委員長	木村 勇 人
総務委員長	吉田 千 依 子

★ トリムの部・ゴールドクラス (3チーム)

優勝：	Pure GA	(函館市)
準優勝：	N・S・C	(南幌町)
第3位：	ポテト	(函館市)
第3位：		

★ トリムの部・ブロンズAクラス (11チーム)

優勝：	Feel joy	(千歳市)
準優勝：	LINK	(札幌市)
第3位：	LINK2024	(札幌市)
第4位：	redline Y	(七飯町)

★ トリムの部・ブロンズBクラス (7チーム)

優勝：	ゼロス B	(札幌市)
準優勝：	redline C	(七飯町)
第3位：	ブルーリバー4B	(函館市)
第4位：	ワンダフルライト	(函館市)

★ トリムの部・ヤングクラス (9チーム)

優勝：	redline A	(七飯町)
準優勝：	RICE	(函館市)
第3位：	Epyon	(函館市)
第4位：	インパクト A	(北斗市)

★ レディース部・Aクラス (0チーム)

優勝：	()
準優勝：	()
第3位：	()
第3位：	()

★ レディース部・Bクラス (0チーム)

優勝：	()
準優勝：	()
第3位：	()
第3位：	()

令和6年度 ソフトバレー・ブロックフェスティバル 函館大会
 兼 第104回道南地区ソフトバレーボール親善大会

8/4(日) 函館アリーナ

【トリムの部 ゴールドクラス】 Aコート

☆決勝リーグ戦

【A】ブロック	N・S・C	ポテト	Pure GA	勝 : 敗	セット率	得失点率	順位
N・S・C (南幌町)	O (15 = 11) 2 (13 = 15) 1 (15 = 11)	A1 X (11 = 15) 1 (13 = 15) 2 (15 = 15)	O (15 = 8) 2 (12 = 15) 1 (10 = 15)	2 : 2	6 / 6	166 / 153	2
	O (17 = 15) 2 (12 = 15) 1 (15 = 12)	APT X (15 = 17) 1 (12 = 15) 2 (15 = 15)	AP5 O (15 = 17) 2 (15 = 8) 1 (8 = 8)				
ポテト (函館市)	O (15 = 11) 2 (13 = 15) 1 (15 = 11)	A1 X (11 = 15) 1 (13 = 15) 2 (15 = 15)	O (16 = 17) 2 (15 = 15)	2 : 2	5 / 6	154 / 155	3
	O (17 = 15) 2 (12 = 15) 1 (15 = 12)	APT X (15 = 17) 1 (12 = 15) 2 (15 = 15)	AP3 X (16 = 14) 2 (15 = 15)				
Pure GA (函館市)	X (8 = 15) 1 (10 = 15) 2 (12 = 15)	A3 O (17 = 16) 2 (15 = 13) 0 (10 = 10)	A2 O (14 = 16) 2 (15 = 10) 1 (12 = 12)	2 : 2	6 / 5	142 / 154	1
	X (17 = 15) 1 (8 = 15) 2 (15 = 15)	AP5 O (14 = 16) 2 (15 = 10) 1 (12 = 12)	AP3 X (16 = 14) 2 (15 = 15)				

【トリムの部 ゴールドクラス】

1位	2位	3位
Pure GA	N・S・C	ポテト

令和6年度 ソフトバレー・ブロックフェスティバル 函館大会
兼 第104回道南地区ソフトバレーボール親善大会

8/4(日)

函館アリーナ

【トリムの部 ブロンズAクラス】 B・Cコート

☆予選リンク戦

【B】ブロック	LINK	redline X	ゲロウ	Feel joy	ポテトOH	SLOPPY B	勝 : 敗	セット率	得失点率	順位
LINK (札幌市)	O 2 (15 = 10) 2 (17 = 16) 0	B4 O 2 (15 = 12) 0	B4 O 2 (15 = 12) 0	B4 O 2 (15 = 12) 0	B1 O 2 (15 = 13) 0	O 2 (15 = 12) 0	2 : 0	4 / 0 4.000	62 / 51 1.216	1
redline X (七飯町)	X 0 (10 = 15) 2 (17 = 16) 2	B4 X 0 (13 = 15) 2 (17 = 16) 2	B2 O 2 (15 = 12) 0	B2 X 0 (9 = 15) 2 (12 = 15) 2	B2 O 2 (15 = 12) 0	B2 O 2 (15 = 12) 0	1 : 1	2 / 2 1.000	56 / 57 0.982	4
ゲロウ (函館市)	X 0 (10 = 15) 2 (17 = 16) 2	B4 X 0 (13 = 15) 2 (17 = 16) 2	B2 O 2 (15 = 12) 0	B2 X 0 (9 = 15) 2 (12 = 15) 2	B2 O 2 (15 = 12) 0	B2 O 2 (15 = 12) 0	0 : 2	0 / 4 0.000	46 / 60 0.767	6
Feel joy (千歳市)	X 0 (10 = 15) 2 (17 = 16) 2	B4 X 0 (13 = 15) 2 (17 = 16) 2	B2 O 2 (15 = 12) 0	B2 X 0 (9 = 15) 2 (12 = 15) 2	B2 O 2 (15 = 12) 0	B2 O 2 (15 = 12) 0	2 : 0	4 / 1 4.000	72 / 47 1.532	2
ポテトOH (函館市)	X 0 (10 = 15) 2 (17 = 16) 2	B4 X 0 (13 = 15) 2 (17 = 16) 2	B2 O 2 (15 = 12) 0	B2 X 0 (9 = 15) 2 (12 = 15) 2	B2 O 2 (15 = 12) 0	B2 O 2 (15 = 12) 0	0 : 2	1 / 4 0.250	47 / 72 0.653	5
SLOPPY B (江差町)	X 0 (10 = 15) 2 (17 = 16) 2	B4 X 0 (13 = 15) 2 (17 = 16) 2	B2 O 2 (15 = 12) 0	B2 X 0 (9 = 15) 2 (12 = 15) 2	B2 O 2 (15 = 12) 0	B2 O 2 (15 = 12) 0	1 : 1	2 / 2 1.000	55 / 51 1.078	3

【C】ブロック	redline Y	LINK2024	redline B	COURAGE B	PEACE-B	勝 : 敗	セット率	得失点率	順位
redline Y (七飯町)	O 2 (12 = 15) 2 (15 = 10) 1	C1 X 1 (15 = 12) 2 (16 = 15) 2	C1 O 2 (15 = 11) 0	C1 O 2 (16 = 14) 2 (15 = 6) 0	C1 O 2 (15 = 10) 2 (15 = 8) 0	1 : 1	3 / 2 1.500	67 / 60 1.117	2
LINK2024 (札幌市)	O 2 (12 = 15) 2 (15 = 10) 1	C1 X 1 (15 = 12) 2 (16 = 15) 2	C1 O 2 (15 = 11) 0	C1 O 2 (16 = 14) 2 (15 = 6) 0	C1 O 2 (15 = 10) 2 (15 = 8) 0	2 : 0	4 / 1 4.000	72 / 59 1.220	1
redline B (七飯町)	O 2 (12 = 15) 2 (15 = 10) 1	C1 X 1 (15 = 12) 2 (16 = 15) 2	C1 O 2 (15 = 11) 0	C1 O 2 (16 = 14) 2 (15 = 6) 0	C1 O 2 (15 = 10) 2 (15 = 8) 0	1 : 1	2 / 2 1.000	53 / 50 1.060	3
COURAGE B (函館市)	X 0 (10 = 15) 2 (17 = 16) 2	C3 X 0 (14 = 16) 2 (17 = 16) 2	C2 O 2 (14 = 16) 2 (15 = 15) 2	C2 X 1 (16 = 17) 2 (17 = 16) 2	C2 O 2 (17 = 16) 2 (16 = 11) 1	1 : 1	2 / 3 0.667	68 / 75 0.907	4
PEACE-B (小樽市)	X 0 (10 = 15) 2 (17 = 16) 2	C3 X 0 (14 = 16) 2 (17 = 16) 2	C2 O 2 (14 = 16) 2 (15 = 15) 2	C2 X 1 (16 = 17) 2 (17 = 16) 2	C2 O 2 (17 = 16) 2 (16 = 11) 1	0 : 2	1 / 4 0.250	62 / 78 0.795	5

※ 決勝トーナメント戦

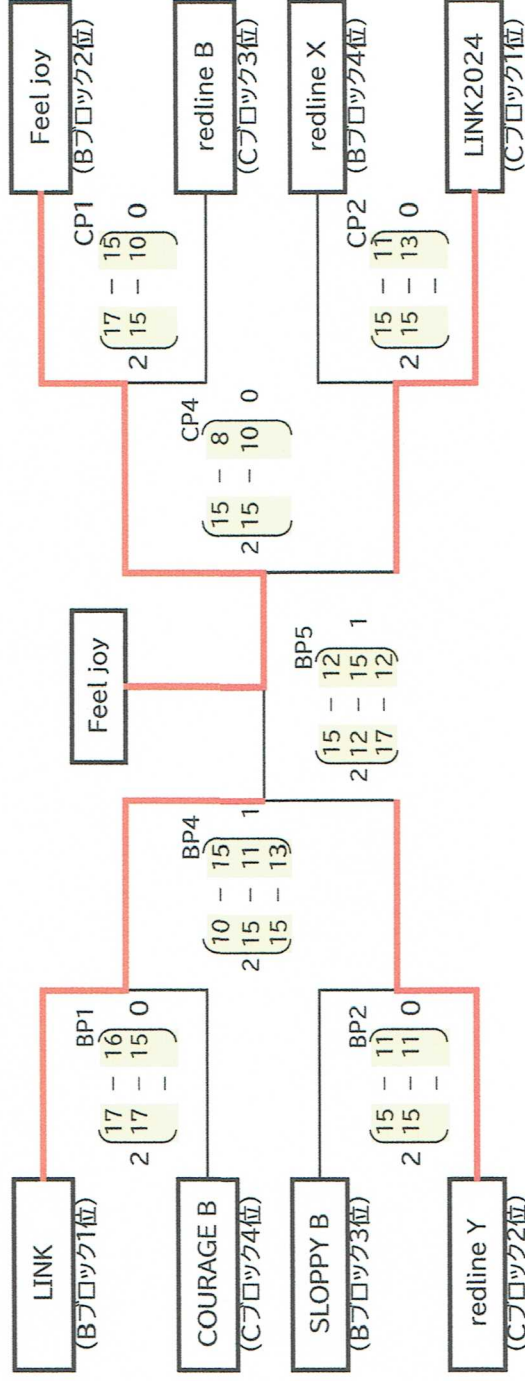

※ 3位決定戦

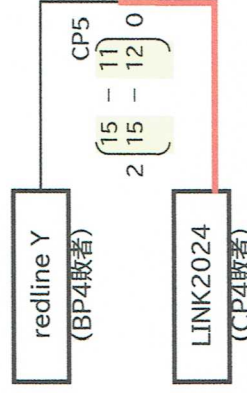

※ 交流戦

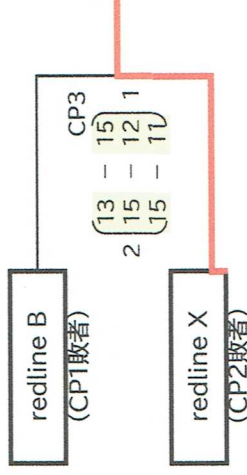
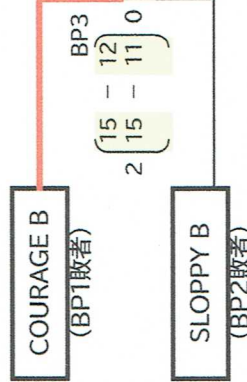

【トリムの部 ブロンズAクラス】

1位	2位	3位	4位
Feel joy	LINK	LINK2024	redline Y

※ 5位・6位チーム交流戦 Aコート

【B・C】ブロック	ポテトOH	PEACE-B	ゲロウ	勝	敗	セット率	得失点率	順位
Bブロック5位	ポテトOH	PEACE-B	ゲロウ	1	1	1 / 2	54 / 72	2
Cブロック5位	PEACE-B	ゲロウ	ポテトOH	2	0	4 / 0	60 / 41	1
Bブロック6位	ゲロウ	ポテトOH	PEACE-B	0	2	0 / 3	65 / 66	3
				0	0	0.000	0.985	

【トリムの部 ブロンズBクラス】 D・Eコート

☆予選リーグ戦

【D】ブロック	ゼロス B	redline C	ルナステラ	DRAGON B	勝 : 敗	セット率	得失点率	順位
ゼロス B (札幌市)	○ 2 (15 = 11) 0 (15 = 12) 0	○ 2 (15 = 8) 0 (15 = 10) 0	○ 2 (15 = 8) 0 (15 = 10) 0	○ 2 (15 = 8) 0 (15 = 10) 0	2 : 0	4 / 0 4.000	60 / 36 1.667	1
redline C (七飯町)	○ 2 (15 = 15) 0 (11 = 15) 2	○ 2 (15 = 8) 0 (15 = 10) 0	○ 2 (15 = 8) 0 (15 = 10) 0	○ 2 (15 = 8) 0 (15 = 10) 0	1 : 1	2 / 2 1.000	53 / 48 1.104	2
ルナステラ (札幌市)	○ 2 (15 = 15) 0 (8 = 15) 2	○ 2 (15 = 8) 0 (15 = 10) 0	○ 2 (15 = 8) 0 (15 = 10) 0	○ 2 (15 = 8) 0 (15 = 10) 0	1 : 1	2 / 2 1.000	48 / 51 0.941	3
DRAGON B (函館市)	○ 2 (15 = 15) 0 (8 = 15) 2	○ 2 (15 = 8) 0 (15 = 10) 0	○ 2 (15 = 8) 0 (15 = 10) 0	○ 2 (15 = 8) 0 (15 = 10) 0	0 : 2	0 / 4 0.000	34 / 60 0.567	4

【E】ブロック	ブルーリバー4B	Fun's	ワンダフルライト	勝 : 敗	セット率	得失点率	順位
ブルーリバー4B (函館市)	○ 2 (13 = 15) 1 (15 = 8) 5	○ 2 (17 = 15) 0 (11 = 15) 2	○ 2 (17 = 15) 0 (11 = 15) 2	2 : 0	4 / 1 4.000	75 / 55 1.364	1
Fun's (札幌市)	○ 2 (15 = 17) 0 (15 = 11) 0	○ 2 (15 = 17) 0 (15 = 11) 0	○ 2 (15 = 17) 0 (15 = 11) 0	0 : 2	1 / 4 0.250	50 / 73 0.685	3
ワンダフルライト (函館市)	○ 2 (15 = 17) 0 (15 = 11) 0	○ 2 (15 = 17) 0 (15 = 11) 0	○ 2 (15 = 17) 0 (15 = 11) 0	1 : 1	2 / 2 1.000	57 / 54 1.056	2

☆ 決勝トーナメント

※3位決定戦

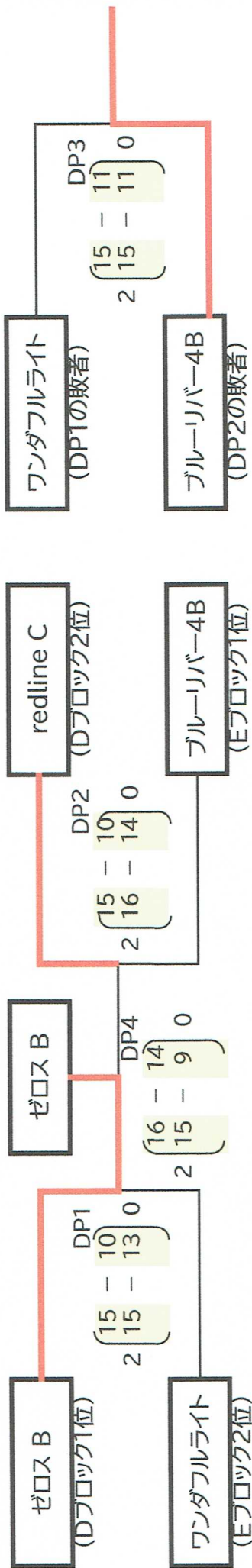

【トリムの部 ブロンズBクラス】

1位	2位	3位	4位
ゼロス B	redline C	ブルーリバー4B	ワンダフルライト

※3位・4位チーム交流戦

(D・E)ブロック	ルナステラ	Fun's	DRAGON B	勝 : 敗	セット率	得失点率	順位
Dブロック3位 ルナステラ	× 0 (13-8, 15-15) 2	× ^{EP1} 0 (13-8, 15-15) 2	× ^{EP3} 0 (13-9, 15-15) 2	0 : 2	0.000 / 4	43 / 60	3
Eブロック3位 Fun's	○ ^{EP1} 2 (15-15, 13-8) 0	○ ^{EP1} 2 (15-15, 13-8) 0	× ^{EP2} 0 (9-6, 15-15) 2	1 : 1	1.000 / 2	43 / 51	2
Dブロック4位 DRAGON B	○ ^{EP3} 2 (15-15, 13-9) 0	○ ^{EP2} 2 (15-15, 9-7) 0	○ ^{EP2} 2 (15-15, 9-7) 0	2 : 0	4.000 / 4	60 / 35	1

令和6年度 ソフトバレー・ブロックフェスティバル 函館大会

兼 第104回道南地区ソフトバレーボール親善大会

【トリムの部 ヤングクラス】 F・Gコート

☆予選リーグ戦

【F】ブロック	RICE	Epyon	インパクト A	Pure YA	SLOPPY A	勝 : 敗	セット率	得失点率	順位
RICE (函館市)	F1 O 2 (16 = 14) (15 = 10) 0	F1 O 2 (16 = 14) (15 = 10) 0	F1 O 2 (16 = 14) (15 = 10) 0	F3 O 2 (15 = 9) (15 = 13) 0	F3 O 2 (15 = 9) (15 = 13) 0	2 : 0	4 / 0 4.000	61 / 46 1.326	1
Epyon (北斗市)	F1 X 0 (14 = 16) (10 = 15) 2	F4 O 2 (16 = 17) (15 = 17) 1	F4 O 2 (16 = 17) (15 = 16) 1	F4 O 2 (16 = 17) (15 = 16) 1	F4 O 2 (16 = 17) (15 = 16) 1	1 : 1	2 / 3 0.667	74 / 79 0.937	3
インパクト A (函館市)	F4 X 1 (17 = 16) (15 = 17) 2	F4 X 1 (17 = 16) (15 = 17) 2	F4 X 1 (17 = 16) (15 = 17) 2	F2 O 2 (15 = 9) (15 = 7) 0	F2 O 2 (15 = 9) (15 = 7) 0	1 : 1	3 / 2 1.500	78 / 66 1.182	2
Pure YA (函館市)	F3 X 0 (9 = 15) (13 = 15) 2	F2 X 0 (9 = 15) (15 = 15) 2	F2 X 0 (9 = 15) (15 = 15) 2	F5 X 1 (15 = 19) (12 = 15) (13 = 15) 2	F5 X 1 (15 = 19) (12 = 15) (13 = 15) 2	0 : 2	1 / 4 0.250	56 / 70 0.800	5
SLOPPY A (江差町)	F3 X 0 (9 = 15) (13 = 15) 2	F3 X 0 (9 = 15) (13 = 15) 2	F3 X 0 (9 = 15) (13 = 15) 2	F5 O 2 (19 = 15) (15 = 13) 1	F5 O 2 (19 = 15) (15 = 13) 1	1 : 1	2 / 3 0.667	62 / 70 0.886	4

【G】ブロック	千歳フルフィル	DRAGON Y	redline A	COURAGE Y	セット率	得失点率	順位
千歳フルフィル (千歳市)	G1 O 2 (17 = 15) (8 = 15) (15 = 13) 1	G1 O 2 (17 = 15) (8 = 15) (15 = 13) 1	G3 O 2 (11 = 15) (15 = 6) (15 = 10) 1	G3 O 2 (11 = 15) (15 = 6) (15 = 10) 1	4 / 2 2.000	81 / 74 1.095	2
DRAGON Y (函館市)	G1 X 1 (15 = 17) (15 = 8) (13 = 15) 2	G4 X 1 (12 = 15) (15 = 9) (11 = 15) 2	G4 X 1 (12 = 15) (15 = 9) (11 = 15) 2	G4 O 2 (15 = 13) (17 = 16) 0	2 / 4 0.500	81 / 79 1.025	3
redline A (七飯町)	G3 X 1 (15 = 11) (6 = 15) (10 = 15) 2	G4 O 2 (15 = 12) (9 = 15) (15 = 11) 1	G2 X 0 (13 = 15) (16 = 17) 2	G2 O 2 (15 = 13) (17 = 16) 0	4 / 1 4.000	71 / 67 1.060	1
COURAGE Y (函館市)	G3 X 1 (15 = 11) (6 = 15) (10 = 15) 2	G3 X 1 (15 = 11) (6 = 15) (10 = 15) 2	G2 X 0 (13 = 15) (16 = 17) 2	G2 X 0 (13 = 15) (16 = 17) 2	1 / 4 0.250	60 / 73 0.822	4

※ 決勝トーナメント戦

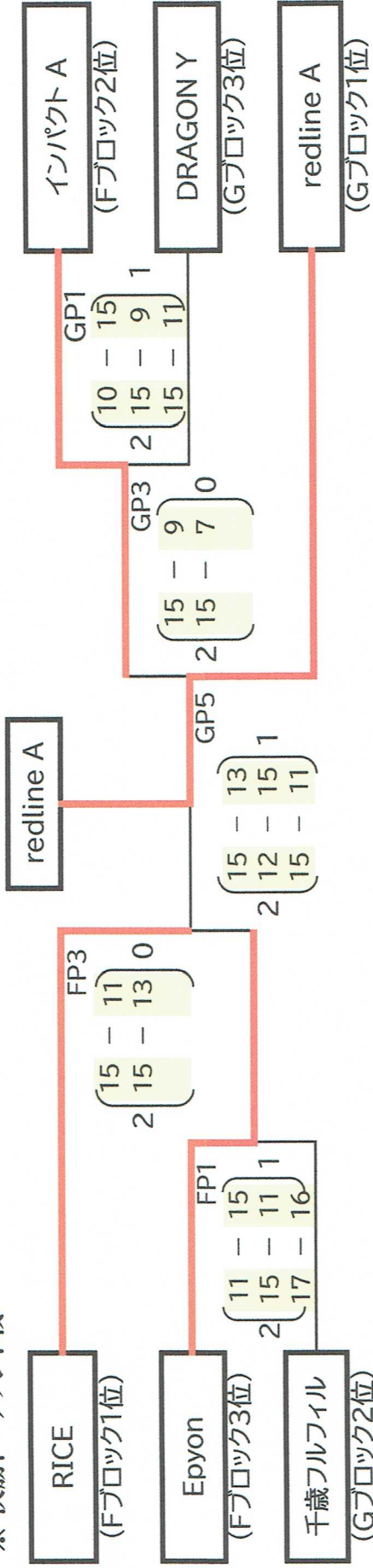

※3位決定戦



※交流戦

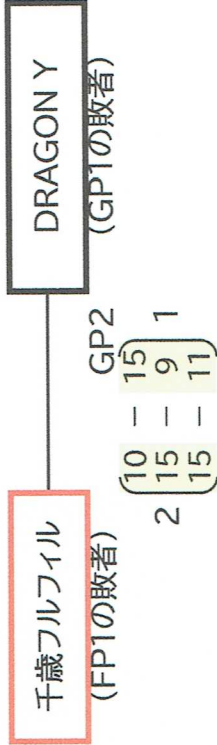

【トリムの部 ヤングクラス】

1位	2位	3位	4位
redline A	RICE	Epyon	インパクト A

※ 4・5位チーム交流戦

【F・G】ブロック	SLOPPY A	COURAGE Y	Pure YA	勝	敗	セット	得失点率	順位
Fブロック4位	×	FP2 0 (13-15, 16-17) 2	×	0	2	0 / 4	56 / 64	2
SLOPPY A			FP5 0 (15-17, 12-15) 2	0	2	0.000	0.875	
Gブロック4位	○	FP2 2 (15-13, 17-16) 0	○	2	0	4 / 0	62 / 46	1
COURAGE Y			FP4 2 (15-5, 12-12) 0	2	0	4.000	1.348	
Fブロック5位	○	FP5 2 (17-15, 15-12) 0	×	1	1	2 / 2	49 / 57	3
Pure YA				1,000	0.860			